

Porta reversibile tagliafuoco REI 120 e REI 60 conforme UNI 9723 ad un'anta

Porta reversibile tagliafuoco REI 120 e REI 60 conforme UNI 9723 ad un'anta in lamiera d'acciaio completamente zincata, con telaio angolare assemblato da murare con zanche o tasselli, serratura con foro cilindro ed inserto per chiave tipo patent compresa maniglia antinfortunistica colore nero con anima d'acciaio, 2 cerniere di cui una a molla per l'autochiusura e una portante con sfere reggispinta e viti per la registrazione verticale, rinforzi interni per maniglioni antipanico e chiudi-porta, guarnizione termoespandente verniciatura con polveri epossipoliestere termoindurite con finitura a struttura antigraffio gofrata - tonalità chiara per l'anta (NCS4020-BG) e più scura per il telaio (NSC5020-BG). Porta reversibile con o senza battuta inferiore spessore anta 60 mm nella porta REI 120 e 50 mm nella porta REI 60.

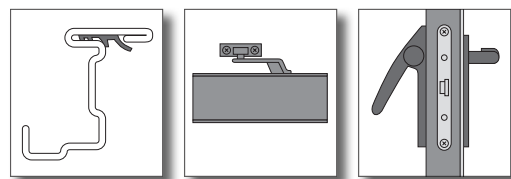
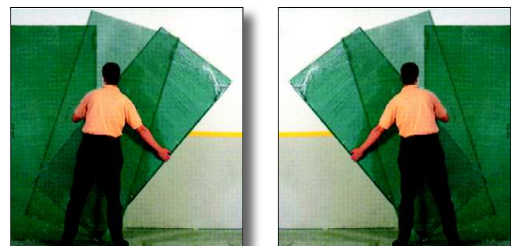
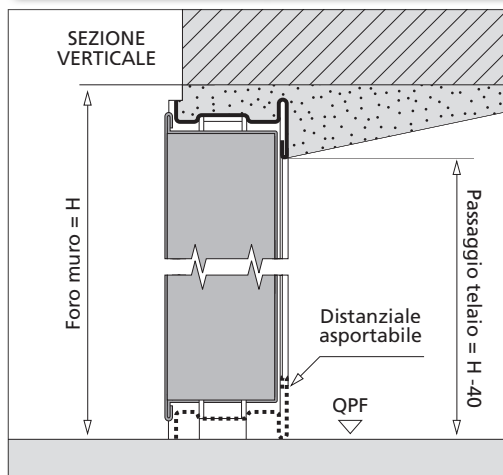
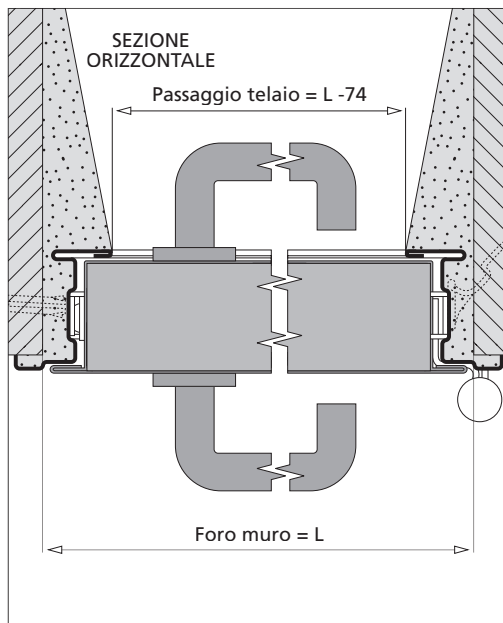

Le porte sono predisposte per l'applicazione di guarnizioni di battuta. Chiudiporta e maniglioni antipanico. Tali accessori vengono forniti solamente su richiesta e non montati.

Foro muro L	Foro muro H	Foro muro L	Foro muro H
800	2050	800	2150
900	2050	900	2150
1000	2050	1000	2150
1350	2050	1350	2150

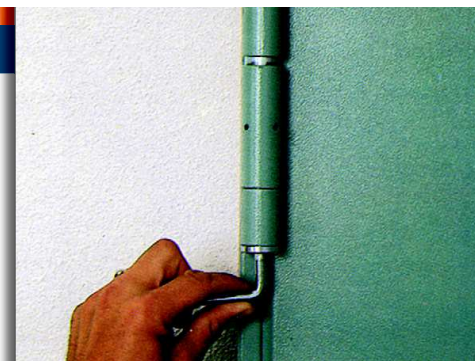

Cerniera dotata di spinotto a molla per l'autochiusura



Cerniera portante dotata di viti per la registrazione verticale a sfere reggispinta



Zanca da murare

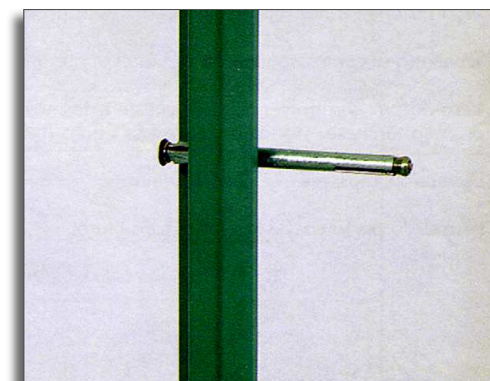

Predisposizione per il fissaggio con tasselli

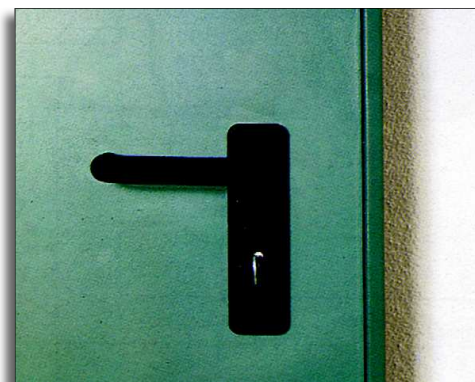

Maniglia nera opaca con anima in acciaio



Distanziale inferiore asportabile manualmente